

EVACUATION EQUIPMENT

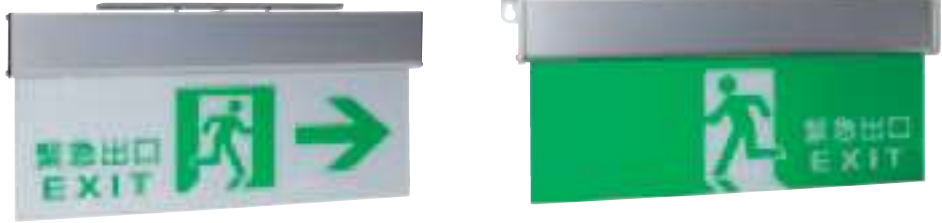

出口標示燈/避難方向指示燈 (Emergency Exit Light)



3:1 壁掛/吸頂/懸吊型



3:1 嵌入式



3:1 超薄型



3:1 嵌頂型

面板類型



※以下四款面板類型無消防署認可

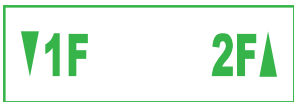

型號	型式認可編號	規格	比例	燈具等級	電池規格 (鎳鎘)	光源規格	面板尺寸 (mm)	外觀尺寸 (mm)
SH-123CSR-EX-L	EX-A109003	出口	3:1	C級	3.6V400mAh	LED(0.2W)x18	360x120	374x25x174
SH-123CSR-L	ED-A109004	方向						
SH-123CSR-D-L	ED-A109004	雙面						
SH-163CS-EX-L	EX-A109003	出口	3:1	C級	3.6V700mAh	LED(0.2W)x24	500x167	514x25x221
SH-163CS-L	ED-A109004	方向				LED(0.2W)x24		
SH-163CS-D-L	ED-A109004	雙面				LED(0.2W)x32		
SH-203CSH-EX-L	EX-A109003-1	出口	3:1	BH級	3.6V800mAh	LED(0.2W)x36	606x202	620x25x256
SH-203CSH-L	ED-A109004-1	方向				LED(0.2W)x36		
SH-203CSH-D-L	ED-A109004-1	雙面				LED(0.2W)x42		

※充電時間36小時 有效亮燈時間60分鐘以上 額定電壓AC110/220V通用

出口標示燈/避難方向指示燈 (Emergency Exit Light)



1:1 壁掛/吸頂/懸吊型



1:1 嵌入式



1:1 超薄型



1:1 嵌頂型



1:1 閃滅型



2:1



2:1

面板類型



此款面板類型
無消防署認可

型號	型式認可編號	規格	比例	燈具等級	電池規格 (鎳鎘)	光源規格	面板尺寸 (mm)	外觀尺寸 (mm)
SH-131CSR-EX-L	EX-A109003	出口	1:1	C級	3.6V300mAh	LED(0.2W)x7	130x130	144x25x184
SH-131CSR-L	ED-A109004	方向				LED(0.2W)x7		
SH-131CSR-D-L	ED-A109004	雙面				LED(0.2W)x12		
SH-201CSH-EX-L	EX-A109003	出口	1:1	BH級	3.6V600mAh	LED(0.2W)x15	202x202	216x25x256
SH-201CSH-L	ED-A109004	方向				LED(0.2W)x15		
SH-201CSH-D-L	ED-A109004	雙面				LED(0.2W)x28		
SH-202CSH-EX-L	EX-A109003	出口	2:1	BH級	3.6V700mAh	LED(0.2W)x34	402x201	416x25x255
SH-202CSHU	ED-A109006	方向				LED(0.2W)x24		

※ 充電時間36小時 有效亮燈時間60分鐘以上 額定電壓AC110/220V通用

閃滅兼音聲引導



SH-201CSHVI-EX-L



GW-202T-BH

型號	型式認可編號	規格	比例	燈具等級	電池規格(鎳鎘)	光源規格	面板尺寸(mm)	外觀尺寸(mm)
SH-201CSHVI-EX-L	EX-A111002	語音 閃滅	1:1	BH級	7.2V 2000mAh*1	0.07Wx22	352x53x270	
GW-202T-BH	EX-A110007	閃滅	1:1	BH級	6V 900mAh	0.2Wx20	255x255x50	

引導燈具連動控制盤

- 適用於積極引導疏散之「閃滅音聲引導系統」，亦可用於節能減碳之「消燈、滅光系統」。
- 清楚面板設計規劃，將輸出指示燈號以監視及動作狀態分別排列LED完整顯示給系統操作者，以利快速判定。
- 信號裝置與燈具間保持連線狀況，一旦中間線路斷線，燈具視為火警移報信號，即啟動引導燈具。連動控制盤設有接受來自於緊急廣播設備動作之信號時，能自動停止燈具之音聲引導裝置使其語音暫時停止動作且連動控制盤面板上同步顯示之警示裝置(例：燈號、音響或信息顯示等)。
- 面板具故障燈號顯示，可快速掌握現場狀況，減少查修時間進而排除恢復。



型號	型式認可編號	規格	電池規格(鉛酸)	電壓	尺寸	安裝方式
CPB1	AR-A110003	閃滅:1回 音聲引導:1回 消光:1回 滅光:1回	6V4Ahx4	110/220V	270x365x95	壁掛式

EMERGENCY LIGHT EQUIPMENT



PL照明燈 (Emergency Light)



SH-35



SH-40



SH-30



SH-45



SH-30-B(玻蓋型)/SH-45-B(玻蓋型)

型號	型式認可編號	額定電壓	電池規格	燈管規格	照明時間	外型尺寸	安裝方式
SH-35	EM-B9701	AC110V	鉛酸電池 6V4Ah	PL13W	3.5小時以上	長12x寬8.5x高21cm	吸頂/壁掛
SH-40	EM-B9701	AC110V	鉛酸電池 6V4Ah	PL27W	1.5小時以上	長12x寬8.5x高21cm	吸頂/壁掛
SH-30	EM-B9701	AC110V	鉛酸電池 6V4Ah	PL13	3.5小時以上	直徑17.5x高18cm	嵌入式孔徑16.5cm
SH-45	EM-B9701	AC110V	鉛酸電池 6V4Ah	PL27	1.5小時以上	直徑17.5x高18cm	嵌入式孔徑16.5cm
SH-30-B(玻蓋型) SH-45-B(玻蓋型)	EM-B9701	AC110V	鉛酸電池 6V4Ah	PL13/27W	1.5小時以上/3.5小時以上	直徑17.5x高18cm	嵌入式孔徑16.5cm

LED照明 (Emergency Light)



SH-24LE



SH-24E



SH-24E-D



SH-36PE



GW-24S6-3



TG-N108L-24L

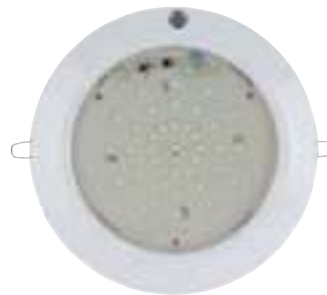

SH-37E-AF

型號	型式認可編號	額定電壓	電池規格	燈管規格	照明時間	外型尺寸	安裝方式
SH-24LE	EM-B9702-11	AC110V/220V	鎳鎘3.6V 700mAh	LED(1.68W)24顆	1.5小時以上	長9x寬5x高16cm	吸頂/壁掛
SH-24E	EM-B9702-11	AC110V/220V	鎳鎘3.6V 700mAh	LED(1.68W)24顆	1.5小時以上	長17x寬2.6x高16cm	吸頂/壁掛
SH-24E-D	EM-B9702-11	AC110V/220V	鎳鎘3.6V 700mAh	LED(1.68W)24顆	1.5小時以上	長11x寬6.5x高20.5cm	吸頂/壁掛
SH-36PE	EM-B9702-11	AC110V/220V	鎳鎘3.6V 700mAh	LED(2.52W)36顆	1.5小時以上	長12x寬8.5x高21cm	吸頂/壁掛
GW-24S6-3	EM-A10008-6	AC110V/220V	鎳鎘3.6V 600mAh	LED(0.2Wx24顆)	1.5小時以上	長20x寬11x高7cm	吸頂/壁掛
TG-N108L-24L	EM-B10504	AC110V/220V	鎳鎘3.6V 700mAh	LED(1.44W)24顆	1.5小時以上	長20.6x寬12x高4cm	吸頂/壁掛
SH-37E-AF	EM-B9702-11	AC110V/220V	鎳鎘3.6V 700mAh	LED(2.59W)37顆	1.5小時以上	直徑17.5x高3cm	嵌頂式

T5/T8山形照明燈 (Emergency Light)



T-1281/T-1281-P
T-2281/T-2281-P



T-1282/T-2282



GW-L15141



T-1551/T-2551



T-1552/T-2552

型號	型式認可編號	額定電壓	預備電源	電池容量	燈管規格	充電時間	照明時間	安裝形式
T-1281	EM-B9906	AC110V	鉛蓄電池	6V3Ah×2	T5.28W×1	48小時	1.5小時以上	吸頂/壁掛
T-1281-P	EM-B9906	AC110V	鉛蓄電池	6V3Ah×2	T5.28W×1	48小時	1.5小時以上	吸頂/壁掛
T-2281	EM-B9906	AC220V	鉛蓄電池	6V3Ah×2	T5.28W×1	48小時	1.5小時以上	吸頂/壁掛
T-2281-P	EM-B9906	AC220V	鉛蓄電池	6V3Ah×2	T5.28W×1	48小時	1.5小時以上	吸頂/壁掛
T-1282	EM-B9906	AC110V	鉛蓄電池	6V4Ah×2	T5.28W×2	48小時	1.5小時以上	吸頂/壁掛
T-2282	EM-B9906	AC220V	鉛蓄電池	6V4Ah×2	T5.28W×2	48小時	1.5小時以上	吸頂/壁掛
GW-L15141	EM-A10008-5	AC110V/220V	鎳鎘電池	12V1600mAh	0.2W×104	24小時	1.5小時以上	吸頂/壁掛
T-1551	EM-B9905	AC110V	鉛蓄電池	6V4Ah×1	55W×1	48小時	1.5小時以上	吸頂/壁掛
T-2551	EM-B9905	AC220V	鉛蓄電池	6V4Ah×1	55W×1	48小時	1.5小時以上	吸頂/壁掛
T-1552	EM-B9905	AC110V	鉛蓄電池	6V4Ah×2	55W×2	48小時	1.5小時以上	吸頂/壁掛
T-2552	EM-B9905	AC220V	鉛蓄電池	6V4Ah×2	55W×2	48小時	1.5小時以上	吸頂/壁掛

※T-1281-P、T-2281-P 為雙用平時/停電照明功能

EVACUATION EQUIPMENT



緩降機 (Slowly Descending Devices)

- CD緩降機係高樓逃生設備，利用離心力原理，緩緩地安全降至地面，操作簡便。
- 本產品安全性佳，經久耐用且繩索之耐磨性及抗拉性佳，保養簡單。
- 本產品適用於辦公住家大樓、高塔、高空作業、飯店、旅館、消防救災用。
- 經CFS型式認可。

※本公司通過ISO-9001品質認證 符合消防署認可基準
 ※樓層/鋼索長度：依現場實際需求訂製

型式認可編號: ES-9305



落地型固定架 (不鏽鋼、鐵板烤漆)

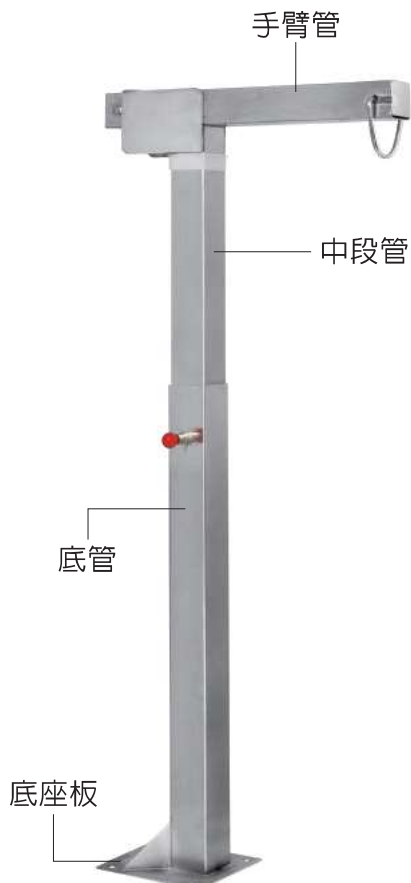

壁掛D型活動架 (不鏽鋼)



規格

尺寸	臂長30cm、60cm
----	-------------

壁掛K型固定架 (不鏽鋼)



規格

尺寸	17x23cm
----	---------

落地型固定架 規格

底座板	板厚：4.0mm 寬：230mm 長：260mm
底管	900/700mm 方管厚度：2.0mm 長：1M
中段管	800/600mm 方管厚度：2.0mm 長：850mm
手臂段	800/660mm 方管厚度：2.0mm 長：660mm
收納後總長	1195mm/1135mm

避難梯 (Emergency Ladder)

- 使用時只需打開箱蓋，依標示按下底蓋開關及拉放梯鋼索，避難梯即可緩緩降下，人員即可避難逃生。
- 本避難梯之使用除上述之由上而下的逃生方式外，尚可由下一層以由下而上之方式開啓避難梯實施往高處避難之措施。
- 本避難梯是由鐵材交叉組合而成，具有固定梯穩固不搖晃之特性及好收納美觀不佔空間之特長，及避難梯可減速下降兼具安全性之特點。
- 本避難梯箱體採用SUS304不鏽鋼製成美觀耐用。可分成標準型及上蓋可鋪石材型。
- 經CFS型式認可。



剖面圖

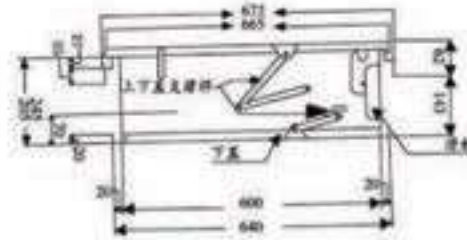

各型長度側面圖

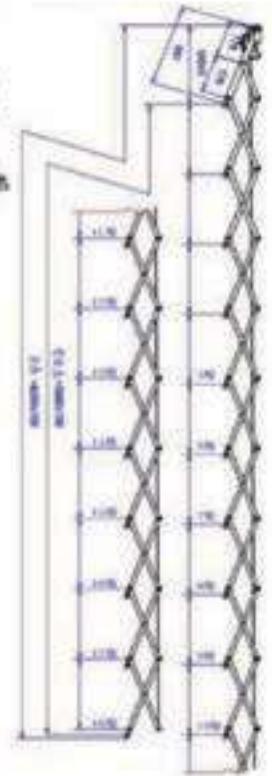

上視圖



型號	AFE209A			
型式認可編號	EL-9801			
階數	實長	有效長	適用長度	箱體高度
5階	1.78m	1.44m	1.78~2.11m	205mm
6階	2.21m	1.78m	2.12~2.45m	205mm
7階	2.46m	2.12m	2.46~2.79m	205mm
8階	2.80m	2.46m	2.80~3.13m	205mm
9階	3.14m	2.80m	3.14~3.47m	205mm
10階	3.48m	3.14m	3.48~3.81m	245mm
11階	3.82m	3.48m	3.82~4.15m	245mm
12階	4.16m	3.82m	4.16~4.49m	245mm
13階	4.50m	4.16m	4.50~4.83m	300mm
14階	4.84m	4.50m	4.84~5.17m	300mm
15階	5.18m	4.84m	5.18~5.51m	300mm
16階	5.52m	5.18m	5.52~5.85m	375mm
17階	5.86m	5.52m	5.86~6.19m	375mm
18階	6.20	5.86m	6.20~6.53m	375mm

直降式救助袋-室內型/室外型 (Anderson Vertical Life Chute)

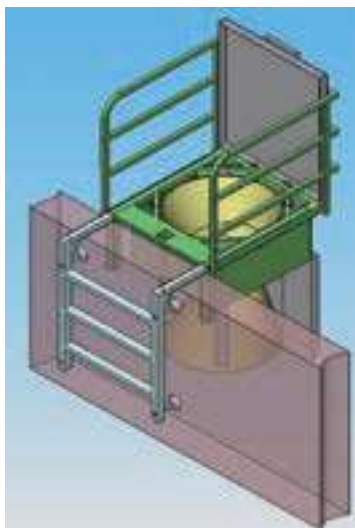
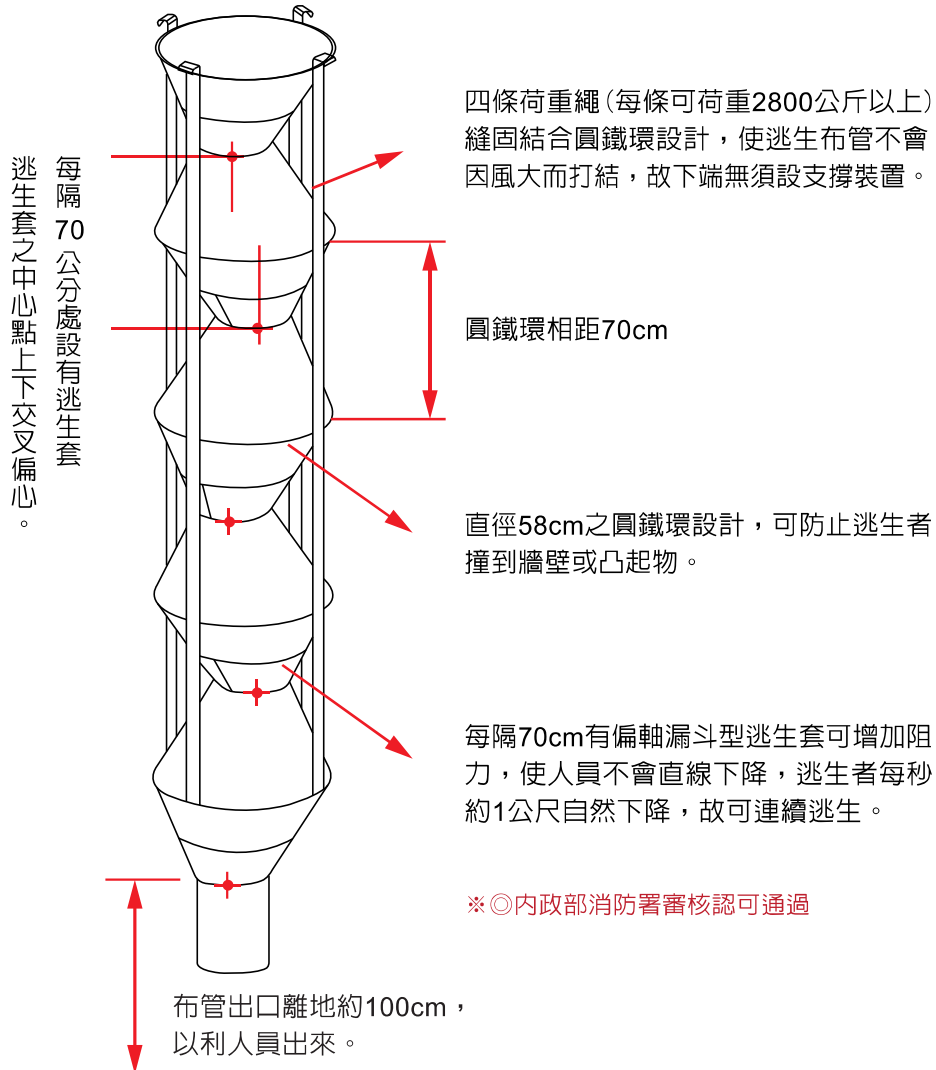

室外型 ADS-1

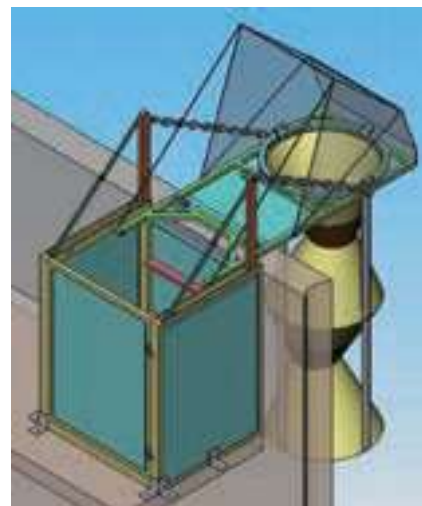

室內型 ADS-2